

Vertikal - 89 mm

Wand | Decke | Nische

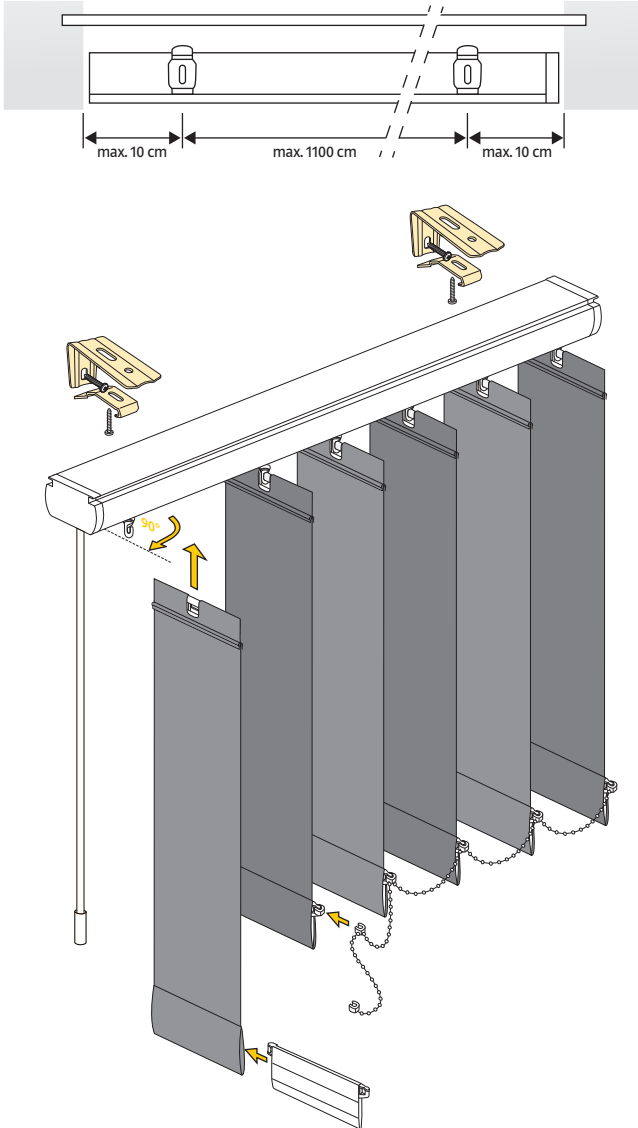

Zubehör



Schrauben und Dübel

Bitte nur beiliegende Schrauben verwenden.



Wandhalter

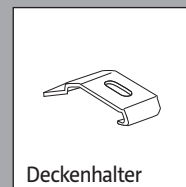

Deckenhalter

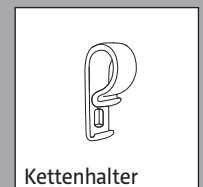

Kettenhalter

Montage Wand

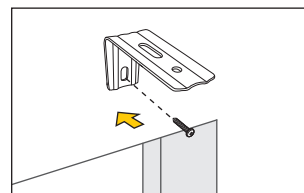

Die Position der Halter mit einem Bleistift markieren. Wandhalter an der Wand montieren

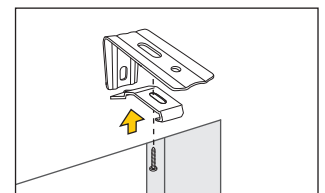

Deckenhalter am Wandhalter festschrauben

Montage Decke | Nische

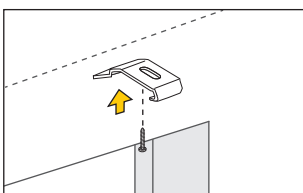

Halter an die Decke | in die Nische montieren. Nischenmaß ist 1 cm größer als das Anlagenmaß

Profil befestigen

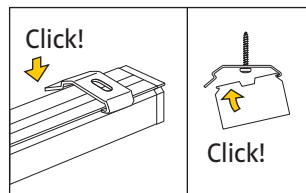

Das Profil sanft in die Halter drücken bis es einrastet

Lamellenlänge anpassen

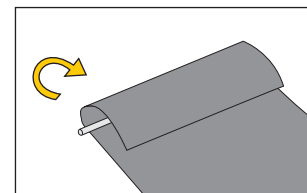

Lamellenstoff über den Keder klappen. Stoff in die gleiche Richtung wie Bodentasche falten

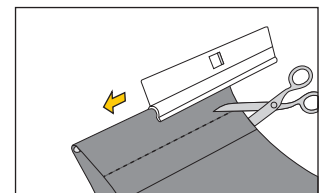

Lamellenhalter vorsichtig aufschieben. Überstehenden Stoff mit Schere entfernen

Anpassen der Profillänge und Bedienung – siehe Rückseite

### Profillänge anpassen

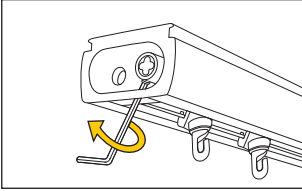

Schrauben mit Imbusschlüssel lösen, Kappen abnehmen (beidseitig)

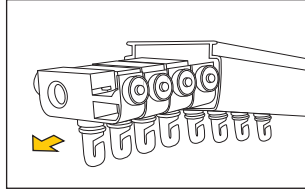

Lamellenbefestigung auf Seite ohne Bedienung vorsichtig mit Bedienstab herauschieben

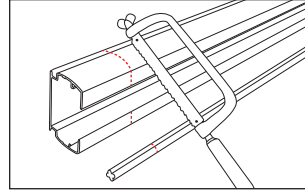

Markierung anzeichnen – Profil und Wendeachse kürzen, je nach Verkürzung einige Lamellenhaken entnehmen, Sägekanten entgraten

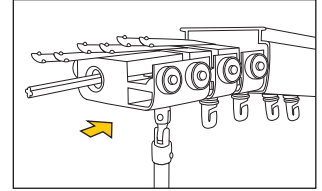

Lamellenbefestigung mit Wendeachse auf Bedienseite des Profils einschieben, beidseitig Kappen aufsetzen und Schrauben festziehen

### Lamellen einhängen

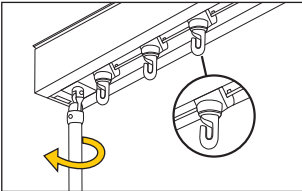

Lamellenbefestigung durch Drehen des Bedienstabes gerade ausrichten – Haken-Öffnung nach links

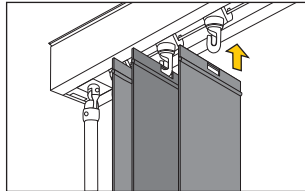

Lamellen von oben in Lamellenbefestigung einhängen

### Beschwerung

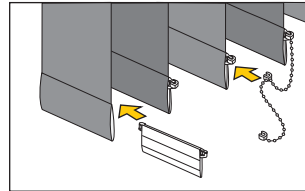

Beschwerung in Lamellen einschieben und Verbindungskette einhaken

### Bedienung

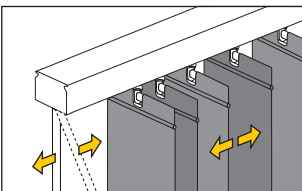

Öffnen und Schließen der Lamellen durch Bewegen des Bedienstabes nach rechts und links

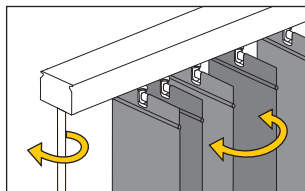

Wenden der Lamellen durch Drehen des Bedienstabes; Bedienseite wahlweise rechts oder links

Hohe Kindersicherheit – Bedienung mit Bedienstab. Keine Bedienschnur oder -kette!